

Sehr geehrte Kundin, sehr geehrter Kunde,

diese Anleitung „Erste Schritte“ enthält Informationen zum alltäglichen Gebrauch Ihres Bang & Olufsen Geräts sowie weiterer angeschlossener Geräte. Wir gehen davon aus, dass Ihr Fachhändler das Gerät liefert, installiert und konfiguriert.

Ihr TV-Gerät bietet mehr Funktionen, als in dieser Anleitung beschrieben sind: unter anderem Timer-, HomeMedia- und WebMedia-Funktionen, Auto-Standby sowie die Bearbeitung und Benennung von Programmen. Diese und weitere Funktionen sind in der jeweiligen Online-Bedienungsanleitung genauer beschrieben.

Die Bedienungsanleitungen finden Sie unter www.bang-olufsen.com/guides.

Die Anleitungen werden ebenfalls aktualisiert, wenn eine neue Software neue oder geänderte Funktionen Ihres TV-Geräts ermöglicht.

Unter www.bang-olufsen.com finden Sie außerdem weiterführende Informationen und relevante FAQs (häufig gestellte Fragen) zu Ihrem Gerät.

Ihr Bang & Olufsen Fachhändler ist der erste Ansprechpartner bei all Ihren Servicefragen.

Einen Fachhändler in Ihrer Nähe finden Sie auf unserer Website ...

www.bang-olufsen.com

Technische Spezifikationen, Merkmale und deren Benutzung können ohne Vorankündigung geändert werden.

ACHTUNG: Um Feuer oder elektrische Schläge zu vermeiden, darf dieses Gerät weder Regen noch Feuchtigkeit ausgesetzt werden.



Das Dreieck mit Blitzsymbol weist den Benutzer darauf hin, dass im Geräteinneren unisolierte gefährliche Spannung vorhanden ist, die zu elektrischen Schlägen führen kann.



Das Dreieck mit Ausrufezeichen weist den Benutzer darauf hin, dass diesem Gerät wichtige Betriebs- und Wartungsanweisungen beiliegen.

Vorsichtsmaßnahmen

- Achten Sie darauf, dass das TV-Gerät den Anweisungen in dieser Anleitung „Erste Schritte“ entsprechend aufgestellt und angeschlossen wird. Um Verletzungen zu vermeiden, benutzen Sie ausschließlich Bang & Olufsen Standfüße und Wandhalterungen!
- Stellen Sie Ihr TV-Gerät immer auf eine feste und stabile Oberfläche.
- Stellen Sie keine Gegenstände auf das TV-Gerät.
- Setzen Sie das TV-Gerät nicht Regen, hoher Feuchtigkeit und Wärmequellen aus.
- Das TV-Gerät ist nur für den Gebrauch in trockenen Wohnräumen vorgesehen. Es sollte nur in einem Temperaturbereich von 10 bis 40 °C und maximal in einer Höhe von 1.500 m über dem Meeresspiegel benutzt werden.
- Falls das TV-Gerät Temperaturen unter 5°C ausgesetzt war, warten Sie bis es sich auf normale Zimmertemperatur erwärmt hat, bevor Sie es an das Netz anschließen und einschalten.
- Stellen Sie Ihr TV-Gerät nicht in direktem Sonnen- oder Kunstlicht wie Spots auf, da dies die Empfindlichkeit des Fernbedienungsempfängers verringern kann. Bei Überhitzung können schwarze Flecken auf dem Bildschirm erscheinen. Diese Flecken verschwinden wieder, wenn das TV-Gerät auf Normaltemperatur abgekühlt ist.
- **ACHTUNG:** Setzen Sie dieses Gerät keinem Tropf- bzw. Spritzwasser aus und stellen Sie keine mit Flüssigkeiten gefüllten Objekte wie z. B. Vasen darauf ab.
- Lassen Sie um das TV-Gerät stets genug Platz für ausreichende Lüftung.
- Schließen Sie sämtliche Kabel an, bevor Sie eines der Geräte Ihres Systems (wieder) an das Netz anschließen.
- Stellen Sie keine offenen Feuerquellen, wie angezündete Kerzen, auf das TV-Gerät.
- Um das Entfachen und Ausbreiten eines Feuers zu verhindern, sollten Sie mit Kerzen oder anderen offenen Flammen stets einen großen Abstand zu diesem Gerät einhalten.
- Versuchen Sie nicht, das TV-Gerät zu öffnen. Überlassen Sie dies qualifiziertem Servicepersonal.
- Stoßen Sie nicht mit harten oder spitzen Gegenständen an die Glasscheibe des Bildschirms.
- Das Gerät kann nur durch Netztrennung vollständig ausgeschaltet werden. Die Steckdose muss jederzeit zugänglich sein.
- Befolgen Sie die Anweisungen, um eine korrekte und sichere Installation und Verbindung der Geräte des Multimediasystems sicherzustellen.
- Die Produktkennzeichnung befindet sich hinter der Anschlussabdeckung.

Inhalt

Täglicher Gebrauch

- 6 So verwenden Sie Ihre Fernbedienung
- 8 In den Menüs navigieren
- 10 Fernsehen
- 12 Programme unterbrechen und zeitversetzt wiedergeben
- 14 Aufnahmen wiedergeben
- 16 3-D-Fernsehen
- 18 HomeMedia
- 19 Bild- und Toneinstellungen ändern















Installation und Setup

- 22 TV-Gerät aufstellen
- 23 Reinigung
- 24 Anschlussfelder



Bedienung mit der Beo4

Ihr TV-Gerät kann mit einer Beo4-Fernbedienung mit Navigationstaste gesteuert werden. Eine Beschreibung hierzu finden Sie in dieser Anleitung und online unter www.bang-olufsen.com/guides.

-  **TV** Das Beo4-Display zeigt die aktivierte Quelle oder Funktion an
-  **TV** TV-Gerät einschalten*¹
-  **DTV** WebMedia einschalten (erfordert eine Internetverbindung) Weitere Informationen finden Sie in der Online-Anleitung.
-  **TEXT** Videotext einblenden
-  **0 – 9** Programme auswählen und Daten in Bildschirmenüs eingeben
-  **LIST** Zusätzliche Schaltflächen für Funktionen oder Quellen werden im Beo4-Display angezeigt. Mit  oder  können Sie durch die Liste blättern.*²
-  **MENU** Hauptmenü der aktiven Quelle einblenden
-  **Programme durchgehen**
-  **Schritt für Schritt im Rück-/Vorlauf suchen**
Halten, um vor- oder zurückzuspulen.
-  **Navigationstaste nach links, rechts, oben und unten** , ,  und . Bewegen Sie den Cursor in Menüs, indem Sie die Taste in die entsprechende Richtung drücken.
-  **Die mittlere Taste dient zum Auswählen und Bestätigen.**
-  **Farbspezifische Funktionen auswählen**
-  **Lautstärke einstellen**
Zum Stummschalten auf die Tastenmitte drücken
-  **STOP** Eine Wiedergabe oder Aufnahme unterbrechen oder anhalten
-  **PLAY** Wiedergabe der Inhalte auf integrierten oder angeschlossenen Geräten starten
-  **BACK** Durch die Menüs und die Beo4-Liste zurückgehen; gedrückt halten, um die Menüs vollständig zu verlassen
-  **Standby**

Wichtig: Anleitungen und FAQs finden Sie unter www.bang-olufsen.com/guides

1*Tasten der Beo4 Manche Tasten können bei der Ersteinstellung unprogrammiert werden. Weitere Informationen finden Sie in der Online-Anleitung.
HINWEIS: Ausführliche Informationen zur Benutzung Ihrer Fernbedienung entnehmen Sie der Bedienungsanleitung der Fernbedienung.

2* LIST Digital Text/MHEG Unter **LIST** auf der Beo4 finden Sie viele der Tasten, die auf der Beo6 unter der Taste  enthalten sind. Bei bestimmten CA-Modulen und in einigen Ländern muss Digital Text/MHEG aktiviert werden. Deshalb ist die Bedienung mit der Beo4 in einigen Punkten anders. Wenn auf dem Bildschirm kein Menü angezeigt wird, drücken Sie zuerst **MENU** und dann eine farbige Taste. Weitere Informationen finden Sie in der Online-Anleitung.









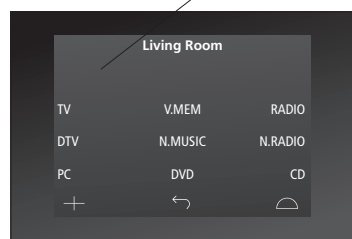





MODE Einstellungen Stellen Sie sicher, dass sich Ihre Beo4-Fernbedienung in **MODE 1** befindet. Näheres entnehmen Sie der Online-Anleitung zur Beo4.

Bedienung mit der Beo6



Sie können Ihr TV-Gerät auch mit einer Beo6-Fernbedienung steuern. Wo sich die Bedienung mit der Beo6 von der Bedienung mit der Beo4 unterscheidet, wird dies separat beschrieben.



-  **TV** Softkey: Berühren Sie zur Auswahl des Display*³
Eine Quelle einschalten oder eine Funktion auswählen
-  **Zu früheren Beo6-Anzeigen zurückkehren**
-  **„Kulisse“-Tasten, wie „Zonen“ oder „Lautspr.“, einblenden**
Zum Zurückkehren erneut drücken
-  **Zifferntasten zur Kanalauswahl oder Dateneingabe aufrufen**
Zum Zurückkehren erneut drücken
-  **STOP** Eine Wiedergabe oder Aufnahme unterbrechen oder anhalten
-  **PLAY** Wiedergabe der Inhalte auf integrierten oder angeschlossenen Geräten starten
-  **BACK** Durch die Menüs zurückgehen; gedrückt halten, um die Menüs vollständig zu verlassen
-  **Farbspezifische Funktionen auswählen*⁴**
Lautstärkerad neben der Farbe drücken
-  **Drehen, um die Lautstärke anzupassen**
Zum Stummschalten schnell gegen den Uhrzeigersinn drehen
-  **Die mittlere Taste dient zum Auswählen und Bestätigen.**
-  **Navigationstaste nach links, rechts, oben und unten** Bewegen Sie den Cursor in Menüs, indem Sie die Taste in die entsprechende Richtung drücken.
-  **Schritt für Schritt im Rück-/Vorlauf suchen**
Halten, um vor- oder zurückzuspulen.
-  **Programme oder Aufnahmen durchgehen**
-  **Standby**

^{3*} **Informationen zu den Tasten** Hellgraue Tasten bedeuten, dass Sie auf einen Text auf dem Display drücken müssen. Dunkelgraue Tasten bedeuten, dass Sie eine „echte“ Taste drücken müssen.

^{4*} **Farbige Tasten** Drücken Sie auf das Rad neben der Farbe, um die jeweilige farbige Taste zu aktivieren.
Aktuelle Zone Gibt die aktuelle Zone auf der Beo6 mit der Bezeichnung an, die ihr im Rahmen der Ersteinstellung verliehen wurde.
Softkeys auf der Beo6 Je nach aktivierter Quelle werden auf dem Display unterschiedliche Softkeys eingeblendet. Berühren Sie das Display, um die Funktion zu aktivieren.

In den Menüs navigieren

Navigieren Sie mit Ihrer Fernbedienung in den Menüs und wählen Sie Einstellungen aus. Drücken Sie **MENU**, um das Menü für die gewählte Quelle aufzurufen.

Anzeige und Menüs

Quelle und Einstellungen auswählen



TV-Gerät einschalten



Menü aufrufen

In Menüs navigieren

Wenn auf dem Bildschirm ein Menü eingeblendet ist, können Sie zwischen den Menüoptionen wechseln, Einstellungen anzeigen oder Daten eingeben.



Menü markieren /Einstellung ändern



Daten eingeben



Untermenü aufrufen/ Einstellung speichern



Option auswählen



Durch die Menüs zurückgehen

oder



Gedrückt halten, um die Menüs zu verlassen

Zwischen Menüseiten wechseln

Einige Menüs benötigen mehr Platz als auf dem TV-Bildschirm zur Verfügung steht. Dies wird durch einen Menüpunkt unten oder oben am Bildschirm angezeigt. Um schnell vom oberen zum unteren Ende einer Liste zu gelangen, drücken Sie die obere Navigationstaste.



Zwischen Seiten wechseln



Durch Menüpunkte scrollen

Eine gerade Linie zeigt an, dass die Auswahl über die **mittlere Taste** erfolgen muss.

CHANNEL LIST	
CNN	1
TV 2 NEWS	2
DISCOVER	3
CWNBC	4
BBCWORLD	5
...	6
...	7
SUPER CH	8
...	9
CRIME TV	10
CINEMA	11
MOVIE MW	12

Wednesday 09 November, 2011

Beispiel für die Kanalliste

PIN CODE	
PIN CODE	OFF
NEW PIN CODE	

Wednesday 09 November, 2011

Eine aufsteigende Linie zeigt an, dass Sie die Einstellungen mit den linken und rechten Navigationstasten vornehmen können.

Information

Erste Schritte und Bedienungsanleitung Hauptmenü

Die Hinweise in diesen „Ersten Schritten“ sowie in der Online-Anleitung beschreiben vor allem die Bedienung mit einer Beo4.

Sie können das Hauptmenü samt Menü-Übersicht über die aktive Quelle stets einblenden, indem Sie **MENU** drücken.

Quelle auswählen

Eine Quelle kann durch das Drücken der zugewiesenen Taste auf der Fernbedienung oder über das Menü ausgewählt werden.

		
Hauptmenü aufrufen	QUELLENLISTE auswählen	Quelle auswählen

Hilfetexte aufrufen





Sofern verfügbar können Sie in den Menüs und Untermenüs Hilfetexte und Erklärungen zu den jeweiligen Eigenschaften und Funktionen aufrufen.

Allgemeine Eigenschaften und Funktionen werden auch im Menü NÜTZLICHE HINWEISE erklärt.*¹

			
Hauptmenü aufrufen	Das Menü EINSTELLUNGEN aufrufen	Option auswählen	Hilfetexte anzeigen/verbergen

Standbyanzeige

Die Standbyanzeige am TV-Gerät informiert Sie über seinen Betriebszustand.

 Grün	Die Standbyanzeige leuchtet kurz grün und das TV-Gerät ist bereit für die Inbetriebnahme. Hinweise zur Verkürzung der Startzeit finden Sie in der Online-Anleitung zu Stromspareinstellungen.
 Durchgehend rot	Das TV-Gerät befindet sich im Standby-Betrieb. Trennen Sie es nicht vom Netz, damit weiterhin Software heruntergeladen werden kann.
 Langsam rot blinkend	Das TV-Gerät wurde vom Netz getrennt und Sie müssen den PIN-Code eingeben. Weitere Informationen zum PIN-Code-System finden Sie unter www.bang-olufsen.com/guides .
 Schnell rot blinkend	Trennen Sie das TV-Gerät nicht vom Netz. Der Grund dafür könnten die Aktivierung neuer Software oder zu viele fehlgeschlagene PIN-Code-Eingaben sein.
 Aus	Das TV-Gerät befindet sich im Standby-Betrieb und Sie können es nach Wunsch vom Netz trennen. Dadurch wird jedoch das PIN-Code-System aktiviert.

Hilfetexte Im Menü EINSTELLUNGEN können Sie mit der **blauen** Taste Hilfetexte anzeigen/ausblenden. Bei manchen Sprachen sind Hilfetexte nur auf Englisch verfügbar.

***1*Menü NÜTZLICHE HINWEISE** Vom EINSTELLUNGEN Menü auf das Menü zugreifen. Sie finden grundlegende Eigenschaften und Funktionen. Wenn Ihr TV-Gerät Software-Aktualisierungen durchführt (Internetverbindung benötigt), werden neue Eigenschaften und Funktionen hier erklärt.

Je nach Receiver-Einstellungen können Sie analoge und digitale terrestrische Kanäle, Kabel- sowie Satellitenkanäle empfangen. Kanalgruppen zusammenstellen und das TV-Gerät drehen. Aufnahmen mit dem optionalen Festplattenrecorder machen.

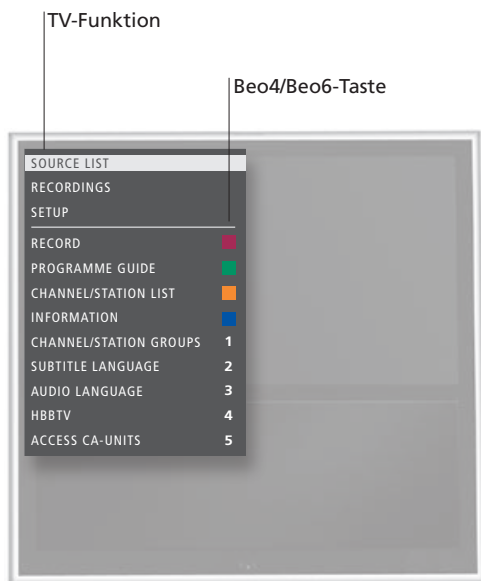

Bedienung

TV-Gerät einschalten

Kanal auswählen

Menü-Übersicht aufrufen und nutzen

Direktaufnahme

Während der Aufnahme können Sie auch eine andere Aufnahme, eine andere Quelle oder ein anderes TV-Programm ansehen.*²

Kanalgruppen zusammenstellen

Wenn Sie über viele Kanäle verfügen, können Sie diese in Gruppen bündeln, um ihre Lieblingskanäle einfacher finden zu können. Greifen Sie über **EINSTELLUNGEN > KANÄLE > TV-GRUPPEN** auf das Menü **FAVORITEN** zu.

TV-Gerät drehen





































Wenn Ihr TV-Gerät mit einem Motor-Drehfuß oder einer Motor-Wandhalterung ausgestattet ist, können Sie es mit der Fernbedienung drehen.

Den Teletext verwenden

Sie können den Teletext für den jeweiligen Kanal aufrufen, wenn dies von Ihrem Programmanbieter angeboten wird.

Information

- ¹***Farbige Funktionen** Wenn Digital Text/HbbTV deaktiviert ist, können farbige Funktionen auch aktiviert werden, indem Sie zuerst **MENU** drücken.
- ²* **Direktaufnahme** Es können nur Sendungen digitaler Programme und Sender aufgenommen werden. Das TV-Gerät verfügt über zwei Tuner, damit Sie ein Programm aufzeichnen und sich gleichzeitig ein anderes Programm ansehen können. Es ist aber auch möglich, zwei Programme gleichzeitig aufzunehmen. Es ist dagegen nicht möglich, eine neue Aufnahme zu starten, wenn die Festplatte voll ist – genauer gesagt, wenn der gesamte Speicherplatz von geschützten Aufnahmen belegt ist. In der Online-Anleitung erfahren Sie Näheres über die Festplattenverwaltung.

 <i>oder</i> 	 	 		
Drücken	Drücken	QUELLENLISTE auswählen	 	TV-Gerät auswählen
 <i>oder</i> 				
Auswählen	Zifferntasten aktivieren und Programm wählen	Vorherigen Kanal wählen (Beo6: Zurück drücken)		
	 <i>oder</i> 			
Drücken	Die gewünschte Funktion aktivieren* ¹			
  <i>oder</i>  				
Drücken, um RECORD zu öffnen	Zweimal drücken	Drücken, um eine Aufnahme zu starten	Aufnahme stoppen* ³	
			  	 
Das Menü FAVORITEN aufrufen	Eine Gruppe benennen Folgen Sie den Hinweisen auf dem Bildschirm.	Zwei mal drücken, um zu speichern und die Gruppe einzurichten.	Wählen Sie eine Gruppe, aus der Sie Kanäle kopieren möchten. Folgen Sie den Hinweisen auf dem Bildschirm.	Einstellungen speichern
 	 <i>oder</i> 			
Drücken, um STAND zu öffnen	Drücken	TV-Gerät drehen	Position auswählen	
	 <i>oder</i>  <i>oder</i> 			
Wiederholt drücken, um den Anzeigemodus zu ändern	Seiten nach oben oder unten durchgehen	Zu SEITE wechseln und blättern	Seitenzahl eingeben	Kurz drücken, um zur vorherigen Seite zu gelangen Gedrückt halten, um die Menüs vollständig zu verlassen

Programmleitfaden und -information TUNER

Informationen zu Programmleitfaden und -information finden Sie in der Online-Anleitung unter www.bang-olufsen.com/guides.

Um auf den RADIO-Modus zugreifen zu können, müssen zunächst Radiosender eingestellt werden. Näheres entnehmen Sie der Online-Anleitung.

³ Aufnahmen stoppen

Wenn zwei Aufnahmen laufen, müssen Sie die Aufnahme auswählen, die gestoppt werden soll.

HINWEIS: Um die Bedienfunktion für den Motor-Drehfuß oder die Motor-Wandhalterung nutzen zu können, müssen Sie den Drehfuß bzw. die Wandhalterung zunächst kalibrieren (siehe Online-Anleitung). Wie Sie die Positionen vorprogrammieren, die das TV-Gerät einnehmen soll, erfahren Sie in der Online-Anleitung.

Mit dem optionalen Festplattenrecorder ist es möglich, das aktuelle digitale Programm zu unterbrechen, zu wiederholen und zeitversetzt wiederzugeben. Das TV-Gerät setzt die Aufnahme auch während der zeitversetzten Wiedergabe weiter fort und stellt so sicher, dass Sie das gesamte Programm sehen können.

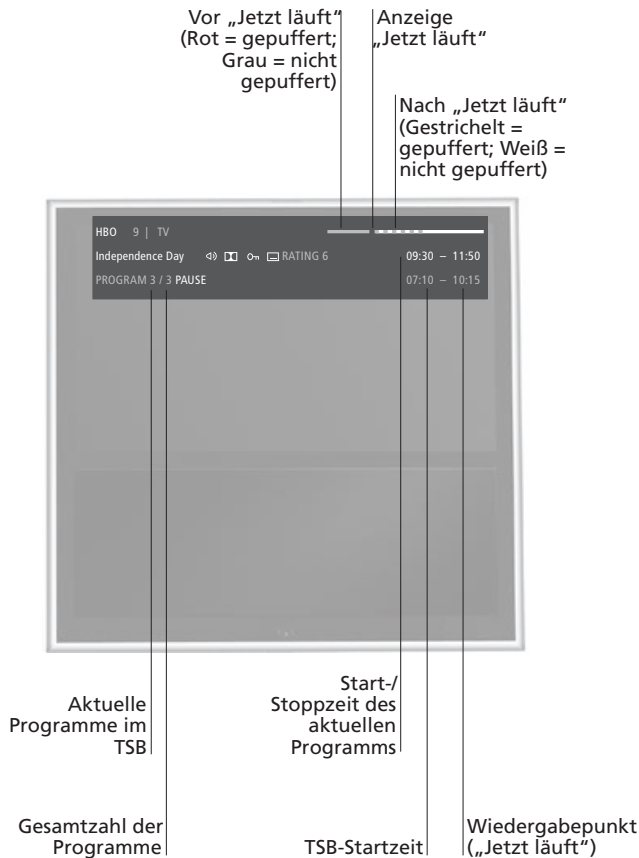

Bedienung

Programme unterbrechen

Übertragung des aktuellen Programms unterbrechen

WIEDERGABE

Ein unterbrochenes Programm zeitversetzt wiedergeben

Zu einem bestimmten Punkt gehen

Eine bestimmte Zeit eingeben, zu der im TSB-Inhalt (TSB = Time Shift Buffer) gewechselt werden soll

(Schneller) Rück- oder Vorlauf

Rück-/Vorlauf in Minutenschritten;

Zwischen Programmen wechseln

Zum vorherigen oder nächsten Programm im TSB (Time Shift Buffer) wechseln.

Wiedergabe unterbrechen

Wiedergabe des TSB-Inhalts unterbrechen.*¹

Zum Livesignal umschalten

Von der zeitversetzten Wiedergabe zum Livesignal wechseln.

Information

¹*TSB Die Aufnahmekapazität des TSB beträgt vier Stunden. Wenn ein Programm unterbrochen bleibt, bis der TSB voll ist, müssen Sie **PLAY** drücken, um das laufende Programm weiterhin in den TSB zu speichern. Dabei wird allerdings der älteste Inhalt gelöscht. Wenn Sie die Quelle, das Programm bzw. den Sender wechseln oder das TV-Gerät ausschalten, wird der TSB-Inhalt gelöscht. Weitere Informationen über den TSB finden Sie in der Online-Anleitung.

STOP

Drücken

Um zum Livesignal zurückzukehren, wählen Sie die Quelle (z. B. das **TV-Gerät**) erneut aus.**PLAY**

Wiedergabe

0 – 9

Zeitpunkt auswählen

◀ ▶*oder***◀ ▶**

Rück- oder Vorlauf

Gedrückt halten, um einen (schnellen) Rück- oder Vorlauf durchzuführen

◀ ▶

Gedrückt halten, um zum vorherigen oder nächsten Programm zu wechseln

STOP

Drücken

◀ ▶

Zeitlupenwiedergabe; erneut drücken, um die Geschwindigkeit zu ändern

STOP*oder***...**

Zweimal drücken, um zum Livesignal zu wechseln. Quelltaste drücken, um zur zeitversetzt wiedergegebenen Quelle zu wechseln

TSB-Einstellungen Weitere Informationen zur Aktivierung und Einstellung des TSB entnehmen Sie der Online-Anleitung.

HINWEIS: Wie Sie den TSB-Inhalt in eine dauerhaft gespeicherte Aufnahme umwandeln können, erfahren Sie in der Online-Anleitung.

MHEG oder HbbTV MHEG oder HbbTV können werden des TSB-Betriebs nicht aktiviert werden.

Mit dem optionalen Festplattenrecorder können Sie Ihre Aufnahmen von digitalen Programmen durchsuchen und wiedergeben.

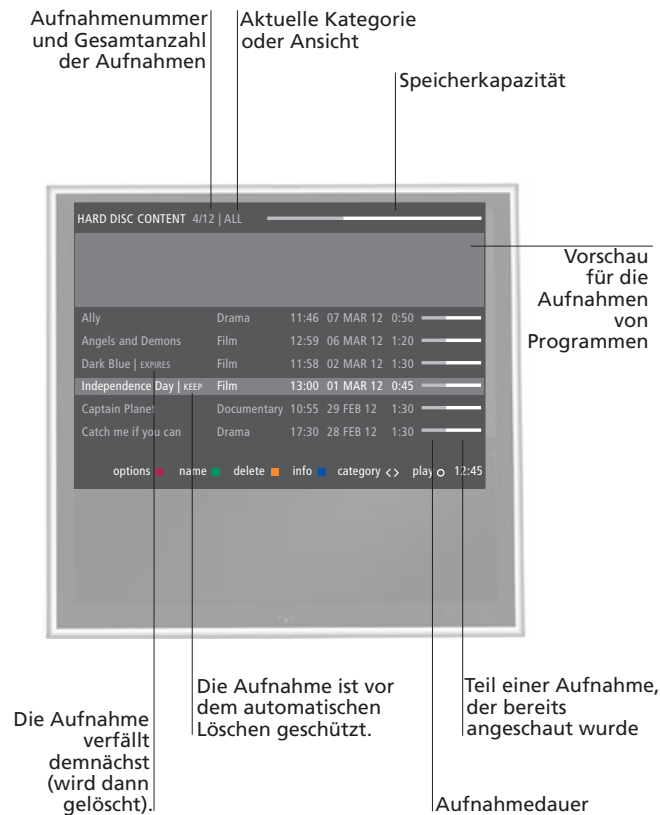

Bedienung

Festplattenrecorder einschalten

Das Hochfahren des Festplattenrecorders dauert einen Moment.

Eine Aufnahme wählen und wiedergeben

Im Wiedergabemodus lässt sich der FESTPLATTENINHALT auch aufrufen, indem Sie **PLAY** oder die **mittlere** Taste gedrückt halten.

Wiedergabe unterbrechen oder stoppen

Wiedergabe einer Aufnahme unterbrechen bzw. stoppen

Zwischen Aufnahmen wechseln

Zur vorherigen oder nächsten Aufnahme innerhalb einer Kategorie wechseln

Zu einem bestimmten Punkt gehen

Eine bestimmte Zeit eingeben, zu der im Zwischenspeicher gewechselt werden soll

(Schneller) Rück- oder Vorlauf

Rück-/Vorlauf in Minutenschritten;

Festplattenrecorder ausschalten

Information

Wiedergabeinformationen

Wenn Sie eine Aufnahme für die Wiedergabe auswählen, wird eine Informationsanzeige eingeblendet. Diese Anzeige wird sofort wieder ausgeblendet, wenn Sie **BACK** drücken. Alle Aufnahmen erfolgen in verlustfreier Qualität. Um Informationen über eine markierte Aufnahme aus dem Menü FESTPLATTENINHALT einzublenden, müssen Sie die **blaue** Taste drücken. Drücken Sie die blaue Taste erneut, um die Information wieder auszublenden. Um eine laufende Aufnahme zu stoppen, müssen Sie diese Aufnahme markieren und dann die **gelbe** Taste drücken.

Wiedergabe unterbrechen und stoppen

Wenn das Bild 8 Minuten unverändert bleibt, reduziert das TV-Gerät automatisch Helligkeit und Kontrast.

V.MEM

Quelle des Festplattenrecorders wählen. Es wird automatisch die zuletzt angesehene, neueste oder laufende Aufnahme wiedergegeben.

MENU

Wählen Sie **AUFNAHMEN** und öffnen Sie das Menü **FESTPLATTENINHALT**.

< >

Kategorie oder Ansicht auswählen

◊

Aufnahme auswählen

●

Aufnahme wiedergeben

STOP

Pause

◀ ▶

Zeitlupenwiedergabe; erneut drücken, um die Geschwindigkeit zu ändern

STOP

Anhalten

◊

Drücken, um zur vorherigen oder nächsten Aufnahme zu wechseln

0-9

Ziffern aktivieren

Zeitpunkt auswählen

◀ ▶

Rück- oder Vorlauf

◀ ▶

Gedrückt halten, um einen (schnellen) Rück- oder Vorlauf durchzuführen

TV

oder

●

Quelle wechseln

TV-Gerät ausschalten

Wiedergabe Wenn Sie eine Aufnahme für die Wiedergabe wählen, startet das TV-Gerät die Wiedergabe der Aufnahme an der Stelle, an der sie zuletzt unterbrochen wurde. Wenn Sie die Aufnahme bis zum Ende angesehen haben, beginnt die Wiedergabe am Anfang.

Elternkontrolle Wenn Sie eine Aufnahme mit aktivierter Elternkontrolle wiedergeben möchten, müssen Sie Ihren vierstelligen Zugriffscode eingeben. Zu einer derartigen Aufnahme wird keine Vorschau gezeigt. In der Online-Anleitung erfahren Sie Näheres über die Einstellung der Elternkontrolle.

HINWEIS: Wenn Sie eine Aufnahme stoppen, wird das Menü **FESTPLATTENINHALT** aufgerufen. Der obere Balken zeigt, wie voll die Festplatte ist. Eine geschützte Aufnahme ist mit dem Vermerk **AUFBEWAHREN** gekennzeichnet. Informationen darüber, wie Sie eine Aufnahme (vor dem Löschen) schützen, entnehmen Sie der Online-Anleitung.

Sie können Ihr Fernseherlebnis mit Hilfe der 3-D-Technologie verbessern, wenn Sie zum Beispiel Filme, Sport oder Naturdokus ansehen.

Sehbedingungen

Setzen Sie sich vor den Bildschirm (etwas näher, als Sie normalerweise bei 2-D-Sendungen sitzen würden) und benutzen Sie die 3-D-Brille. Der empfohlene Abstand zwischen Ihrer Sehposition und dem Bildschirm hängt von der Größe des Bildschirms und der Bildauflösung ab. Wenn Sie sich zu weit nach links oder rechts von der Mitte des Bildschirms wegbewegen bzw. wenn Ihr Abstand zum Bildschirm zu klein oder zu groß ist, nimmt die Qualität der 3-D-Wiedergabe ab.

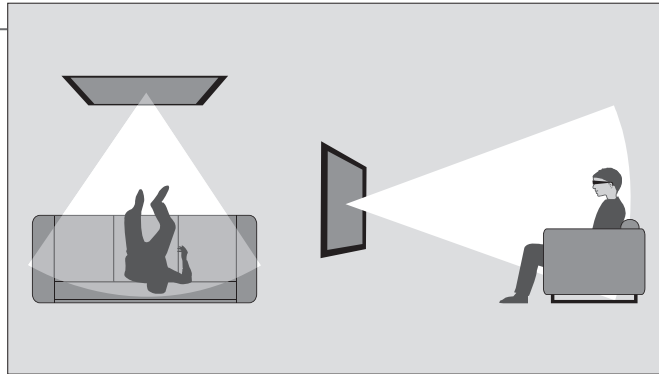

Das beste 3-D-Erlebnis erzielen Sie, wenn Sie das Zimmer verdunkeln, indem Sie bspw. die Beleuchtung ausschalten und die Vorhänge schließen. Insbesondere hinter dem Bildschirm bzw. rund um den Bildschirm platzierte Lampen können eine störende Wirkung hervorrufen. Wir empfehlen, bei direkter Sonneneinstrahlung bzw. bei sehr hellem Umgebungslicht auf 3-D-Fernsehen zu verzichten.

3-D- oder 2-D-Fernsehen aktivieren

Um 3-D-Filme oder -Programme ansehen zu können, müssen Sie die 3-D-Funktion aktivieren und eine bei Ihrem Fachhändler erhältliche 3-D-Brille aufsetzen. Wechseln Sie wieder in den 2-D-Modus, um TV-Programme ansehen zu können, die keine 3-D-Wiedergabe unterstützen (bspw. die Nachrichten).

→ Rufen Sie das Menü BILD auf.

→ Wählen Sie das Menü 3D-DISPLAY.

→ Wählen Sie 3D oder 2D.

● 3-D bzw. 2-D bestätigen oder Modus auswählen

3-D/2-D

Wenn automatische 3-D-Signale verfügbar sind, schaltet das TV-Gerät bei Auswahl der Option 3-D automatisch in den 3-D-Betrieb (und bei Auswahl der Option 2-D in den 2-D-Modus). Wenn keine automatischen 3-D-Signale verfügbar sind, wird ein Menü zur Auswahl des 3-D- bzw. des 2-D-Modus ausgewählt. Informationen zu den Modi erhalten Sie auf der nächsten Seite.

Wichtiger Hinweis

Wichtige Gesundheits- und Sicherheitshinweise zu 3-D-Bildern Bei manchen Zuschauern können beim 3-D-Fernsehen unter Umständen Beschwerden wie Schwindelgefühle, Übelkeit oder Kopfschmerzen auftreten. Falls Sie derartige Symptome feststellen, sollten Sie mit dem 3-D-Fernsehen aufhören, die 3-D-Brille absetzen und sich ausruhen. Wenn Sie längere Zeit 3-D-Filme oder -Programme anschauen, können Ihre Augen ermüden. Wenn Sie bemerken, dass Ihre Augen ermüden, sollten Sie mit dem 3-D-Fernsehen aufhören, die 3-D-Brille absetzen und sich ausruhen. Falls Sie eine Brille oder Kontaktlinsen benutzen, sollten Sie die 3-D-Brille über der Brille oder den Linsen tragen. Benutzen Sie die 3-D-Brille nicht für andere Zwecke. Erwachsene sollten Kinder beim 3-D-Fernsehen beaufsichtigen und sicherstellen, dass bei den Kindern keine der oben erwähnten Beschwerden auftreten. Kinder unter 3 Jahren sollten keine 3-D-Filme oder -Sendungen ansehen.

3-D-Modi

Wählen Sie den 3-D-Modus, der dem Signal entspricht, das der Programmanbieter sendet.

SIDE-BY-SIDE-3-D



Wandelt das SIDE-BY-SIDE-3-D-Signal in eine 3-D-Vollbilddarstellung um, indem zwei Bilder horizontal skaliert werden.

TOP/BOTTOM-3-D



Wandelt das TOP/BOTTOM-3-D-Signal in eine 3-D-Vollbilddarstellung um, indem zwei Bilder vertikal skaliert werden.

2-D-Modi

Wählen Sie den 2-D-Modus, der dem Signal entspricht, das der Programmanbieter sendet.

STANDARD-2-D

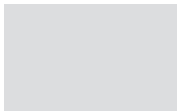

Zeigt ein gewöhnliches 2-D-TV-Bild ohne jede Umwandlung an.

SIDE-BY-SIDE-2-D



Wandelt das SIDE-BY-SIDE-3-D-Signal in eine 2-D-Vollbilddarstellung um, indem ein Bild horizontal skaliert wird.

TOP/BOTTOM-2-D



Wandelt das TOP/BOTTOM-3-D-Signal in eine 2-D-Vollbilddarstellung um, indem ein Bild vertikal skaliert wird.

Automatischer Moduswechsel

Wenn die automatischen 3-D-Signale nicht mehr verfügbar sind, wechselt das TV-Gerät automatisch in den zuletzt für die aktuelle Quelle benutzten Modus. Bei einem Programm- und Quellenwechsel schaltet das TV-Gerät in den Modus STANDARD 2D um.

Doppelanzeigemodus

Wenn auf dem Bildschirm zwei Quellen gleichzeitig angezeigt werden (bzw. auf einer Seite der Videotext und auf der anderen eine Quelle), dann erfolgt die Anzeige auf dem TV-Gerät stets im 2-D-Modus.

Untertitel

Untertitel werden unter Umständen nicht immer unterstützt.

Sie können Videos und Musikdateien abspielen und Fotos durchblättern, die entweder auf einem Speichergerät oder auf einem anderen, über einen DLNA/UPnP-fähigen Medienserver verbundenen Gerät, gespeichert sind. Informationen zu Anschlüssen und Funktionen finden Sie in der Online-Anleitung unter www.bang-olufsen.com/guides.

HomeMedia benutzen

H.MEDIA

Wenn Sie ein Speichergerät an Ihr TV-Gerät anschließen, erkennt es die Quelle automatisch und Sie werden gefragt, ob Sie den Inhalt durchsuchen möchten. Sie können auch über das Menü **EINSTELLUNGEN** auf das Menü **HEIMMEDIEN** zugreifen.

Rufen Sie H.MEDIA auf dem Display der Beo4 auf.*1

Musik hören

Den Ordner mit der gewünschten Musik auswählen



Speichergerät mit Musik auswählen



Dateien durchsuchen oder zwischen Musiktiteln wählen
Eine Musikdatei für die Wiedergabe auswählen



Pause



Wiedergabe fortsetzen



Zurück in das übergeordnete Menü oder gedrückt halten, um in das Hauptmenü des Medienbrowsers zu gelangen

Fotos durchblättern

Den Ordner mit den gewünschten Fotos auswählen



Speichergerät mit Fotos auswählen



Dateien und Ordner durchsuchen und drücken, um eine Präsentation zu starten



Pause



Zwischen vorherigem und nächstem Foto blättern

Videodateien wiedergeben

Den Ordner mit den gewünschten Videos auswählen



Speichergerät mit Videos auswählen



Dateien und Ordner durchsuchen und drücken, um zu öffnen



Rück-/Vorlauf in Minutenschritten
Gedrückt halten, um abzuspielen
Nochmals drücken, um die Geschwindigkeit zu ändern



Wiedergabe fortsetzen

Information

*1*Beo4 LIST

Speichergeräte Auf die Quelle HEIMMEDIEN zugreifen

Unterstütztes Format

Rufen Sie **H.MEDIA** aus dem Menü **LIST** auf der Beo4 auf. Wenn im Menü **LIST** auf der Beo4 diese Taste nicht enthalten ist, können Sie der HomeMedia-Funktion im Menü **SETUP** eine andere Taste zuweisen. Sie können beispielsweise USB-Geräte und Festplatten über USB oder Ethernet anschließen. Sie können das Hauptmenü aufrufen, **QUELLENLISTE** auswählen, **HEIMMEDIEN** markieren und die **mittlere** Taste drücken, um die HomeMedia-Funktion zu aktivieren. Ein Auflistung der unterstützten Formate finden Sie auf www.bang-olufsen.com/guides.

Während Sie fernsehen, können Sie die Bild- und Toneinstellungen ändern. Weitere Informationen zu diesen Einstellungen finden Sie unter www.bang-olufsen.com/guides.

Tonwiedergabemodi auswählen



Das TV-Gerät verfügt über mehrere Tonwiedergabemodi, die für unterschiedliche Programme optimiert wurden. Im Menü QUELLENLISTEN-EINSTELLUNG können Sie für jede Quelle einen Tonwiedergabemodus als Standard einrichten, der angewendet wird, wenn diese Quelle aktiviert wird.

Tonwiedergabemodi am TV-Bildschirm aufrufen und den Modus auswählen Wenn Ihnen die Nummer des gewünschten Modus bekannt ist, drücken Sie nach Auswahl des Menüpunkts **SOUND** die entsprechende Zifferntaste (1-9).

Auf der Beo6 wählen Sie einen der verfügbaren Tonwiedergabemodi (zum Beispiel **Sprache** Seite 19).

Bildmodi auswählen



Sie können unterschiedliche Bildmodi für verschiedene Programme auswählen. Wenn Sie einen Bildmodus für eine Quelle auswählen, wird er nur so lange gespeichert, bis Sie das TV-Gerät ausschalten oder zu einer anderen Quelle wechseln. Im Menü QUELLENLISTEN-EINSTELLUNG können Sie für jede Quelle einen Bildmodus als Standard einrichten, der angewendet wird, wenn diese Quelle aktiviert wird.

Bildmodi am TV-Bildschirm aufrufen und den Modus auswählen Wenn Ihnen die Nummer des gewünschten Modus bekannt ist, drücken Sie nach Auswahl des Menüpunkts **PICTURE** die entsprechende Zifferntaste (1-3).

Auf der Beo6 wählen Sie einen der verfügbaren Bildwiedergabemodi (zum Beispiel **Film**).

Bildformat auswählen



Im Menü QUELLENLISTEN-EINSTELLUNG können Sie für jede Quelle ein Bildformat als Standard einrichten, der angewendet wird, wenn diese Quelle aktiviert wird. Sie können auch ein einmalig verwendetes Bildformat wählen.

Bildformate am TV-Bildschirm aufrufen und das Format auswählen Wenn Ihnen die Nummer des gewünschten Modus bekannt ist, drücken Sie nach Auswahl des Menüpunkts **FORMAT** die entsprechende Zifferntaste (1-6).

Bild verschieben, sofern möglich

Auf der Beo6 wählen Sie eines der verfügbaren Bildformate (zum Beispiel **Automatisch**).

- 22 TV-Gerät aufstellen
- 23 Reinigung
- 24 Anschlussfelder

TV-Gerät aufstellen

Bei der Platzierung des TV-Geräts stehen Ihnen verschiedene Möglichkeiten offen. Befolgen Sie die Hinweise zu Platzierung und Anschluss.

Platzierungsoptionen

Bei der Platzierung des TV-Geräts stehen Ihnen verschiedene Möglichkeiten offen. Weitere Informationen zu verfügbaren Standfüßen und Wandhalterungen erhalten Sie unter www.bang-olufsen.com bzw. von Ihrem Bang & Olufsen Fachhändler.

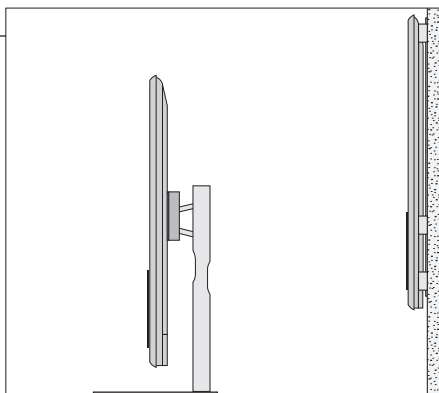

Wegen seines Gewichts sollte das TV-Gerät nur von qualifiziertem Personal und mit geeigneten Hilfsmitteln angehoben und bewegt werden.

Handhabung

Wir empfehlen Ihnen, das TV-Gerät in die Verpackung zu stellen, während Sie die Wandhalterung oder die Halterung für den Standfuß an der Rückseite des TV-Geräts befestigen.

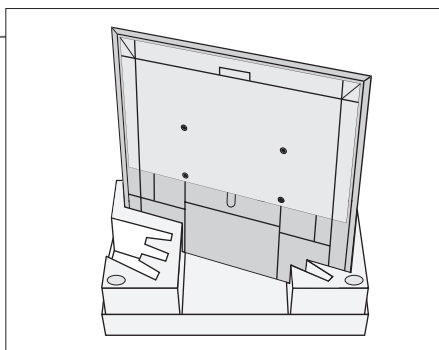

Wandhalterung und Standfuß

Stellen Sie den maximalen Drehwinkel des TV-Geräts auf dem Motor-Drehfuß bzw. in der Motor-Wandhalterung ein. Die Wandhalterung ohne Motor kann, abhängig von Ihrem Setup, manuell um 90 ° nach links oder rechts gedreht werden. Lassen Sie um das TV-Gerät genug Platz für eine problemlose Dreh- und Neigebewegung.

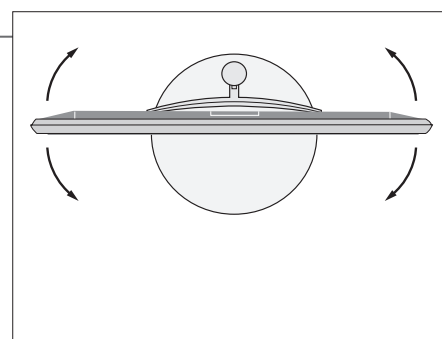
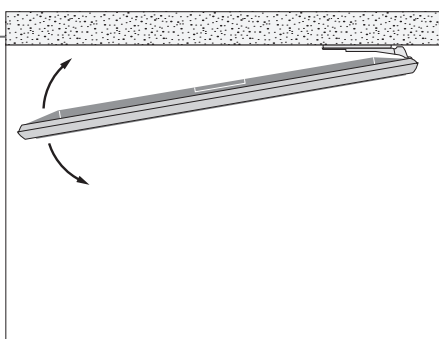

Wichtiger Hinweis

Lüftung Lassen Sie um den Bildschirm stets genug Platz für ausreichende Lüftung. Wenn das TV-Gerät überhitzt ist (blinkende Standby-Anzeige und Warnmeldung auf dem Bildschirm), schalten Sie das TV-Gerät in den Standby-Betrieb (nicht aus), damit es sich abkühlt.

Frontscheibe Wenn die Frontscheibe des Bildschirms bricht, splittert oder anderweitig beschädigt wird, muss sie sofort ersetzt werden, da sie ansonsten Verletzungen verursachen kann. Eine Ersatz-Frontscheibe können Sie über Ihren Bang & Olufsen Fachhändler bestellen.

Übersicht

Hier ist abgebildet, wo sich das Anschlussfeld und andere wichtige Elemente befinden:

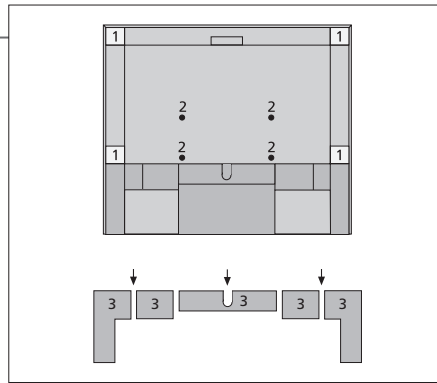

- 1 Befestigung für Wandhalterung
- 2 Befestigung für Standfuß
- 3 Abdeckungen für das Hauptanschlussfeld.
Zum Abnehmen unten herausziehen

Je nachdem, wie Sie Ihr System konfiguriert haben, können die Kabel entweder durch das Loch in der Mitte oder entlang einer der Seiten der Anschlussfeldabdeckung geführt werden.

Kabel verlegen

Bündeln Sie die Kabel auf beiden Seiten, führen Sie beide Bündel über Kreuz und befestigen Sie die Bündel auf beiden Seiten oder in der Mitte. Die genaue Verfahrensweise ist davon abhängig, ob ein Standfuß oder eine Wandhalterung verwendet wird.

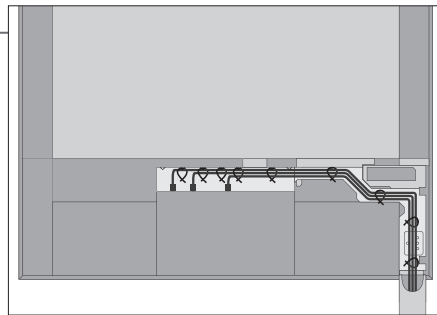

Wenn Sie einen Motor-Drehfuß oder eine Motor-Wandhalterung verwenden, ist ein ausreichender Kabelzuschlag nötig, damit sich das TV-Gerät zu jeder Seite drehen lässt. Für diesen Kabelzuschlag müssen Sie sorgen, bevor Sie die Kabel mithilfe der Kabeldurchführungen befestigen und ordentlich bündeln.

Lautsprecherabdeckung befestigen

Wenn das TV-Gerät an einer Wandhalterung oder auf einem Standfuß platziert ist, können Sie die Lautsprecherabdeckung anbringen.

Halten Sie die Lautsprecherabdeckung mit beiden Händen fest und befestigen Sie sie zuerst unten. Befestigen Sie die Lautsprecherabdeckung anschließend oben und ziehen Sie sie zurecht, bevor Sie sie loslassen.

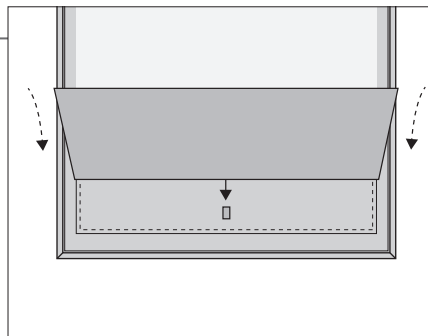

Bei der Reinigung sollte die Lautsprecherabdeckung entfernt werden. Sprühen Sie keine Flüssigkeiten direkt auf den Bildschirm, da dies die Lautsprecher beschädigen könnte. Verwenden Sie stattdessen ein weiches Tuch.

Entfernen Sie vorsichtig die Lautsprecherabdeckung, indem Sie sie seitlich und von unten stützen.

Reinigung

Pflege Die regelmäßige Pflege, wie z. B. die Reinigung, ist Aufgabe des Benutzers.

Bildschirm Verwenden Sie ein mildes Fensterreinigungsmittel und reinigen Sie vorsichtig den Bildschirm, ohne Streifen oder Spuren des Reinigungsmittels zu hinterlassen. Einige Mikrofasertücher können mit ihrer stark scheuernden Wirkung die optische Beschichtung beschädigen.

Gehäuse und Bedienelemente Wischen Sie Staub auf den Oberflächen mit einem trockenen, weichen Tuch ab. Entfernen Sie Fettflecken und hartnäckigen Schmutz mit einem weichen, feuchten Tuch sowie einer Lösung aus Wasser und wenigen Tropfen eines milden Reinigungsmittels, wie z. B. Spülmittel.

Niemals Alkohol Verwenden Sie zum Reinigen des TV-Geräts niemals Alkohol oder andere Lösungsmittel.

Anschlussfelder

Sämtliche Geräte, die Sie am Hauptanschlussfeld anschließen, müssen im Menü QUELLENLISTEN-EINSTELLUNG registriert werden.

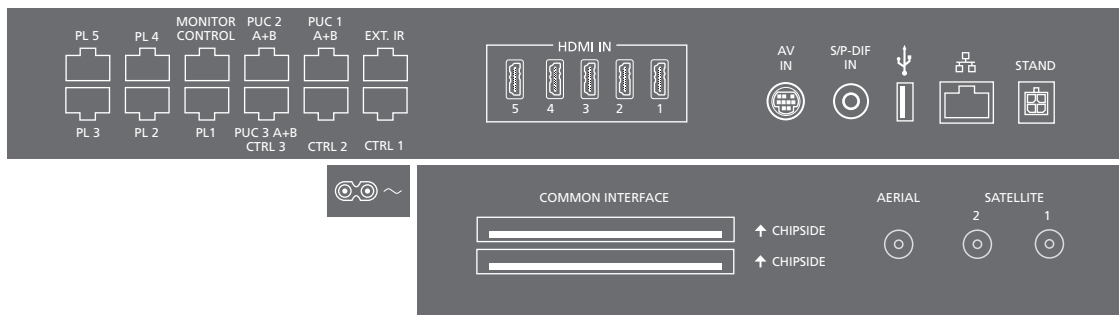

~ – Netzanschluss

Verbindung zum Stromnetz.

PL 1-5 (Power Link)

Für den Anschluss externer Lautsprecher in einer Surround-Sound-Konfiguration. Weitere Informationen finden Sie in der Online-Anleitung.

MONITOR CONTROL

Für zukünftige Zwecke

PUC 1–3 A+B

Für IR-Steuersignale an ein externes Gerät, das an einer HDMI IN- oder einer AV-Buchse angeschlossen ist. Gestattet es Ihnen, die Geräte anderer Hersteller mit Ihrer Bang & Olufsen Fernbedienung zu steuern.

CTRL (1–2)

Für zukünftige Zwecke

EXT. IR

Für zukünftige Zwecke

HDMI IN (1–5)

HDMI (High Definition Multimedia Interface) ermöglicht es Ihnen, verschiedene Videoquellen, wie Set-Top-Boxen, Spielkonsolen, Multimedia-Player, Blu-ray-Player oder einen PC anzuschließen.

AV IN

Für den Anschluss externer Videogeräte.

S/P-DIF IN

Digitale Audioeingangsbuchse – bspw. für einen PC.

USB (→)

Zum Anschließen eines USB-Geräts, damit Sie Ihre digitalen Fotos, Videos oder Musikdateien durchgehen können.

Ethernet*¹

Buchse für die Internetverbindung. Für Software-Aktualisierungen, für den Zugriff auf die WebMedia-Funktion und zum Herunterladen von PUC-Tabellen.

Information

Netz kabel und -stecker

Stecken Sie das Netzkabel in die ~-Buchse am seitlichen Anschlussfeld Ihres TV-Geräts und in eine Wandsteckdose ein. Das TV-Gerät befindet sich nun im Standby-Modus und ist bereit für die Inbetriebnahme. Das mitgelieferte Netzkabel mit Stecker wurde speziell für dieses Produkt entwickelt. Tauschen Sie den Stecker nicht aus. Wenn das Netzkabel beschädigt wird, müssen Sie bei Ihrem Bang & Olufsen Fachhändler ein neues anfordern.

*¹Um den Kontakt mit Starkstrom zu vermeiden, stellen Sie sicher, dass die Kabelverbindung zwischen dem Gerät und dem Router nicht das Gebäude verlässt.

Wir empfehlen Ihnen, Ihr TV-Gerät an das Internet anzuschließen, um Software-Aktualisierungen und PUC-Tabellen (Peripheral Unit Controller) herunterzuladen zu können. PUC-Tabellen ermöglichen es Ihnen, die angeschlossenen Geräte anderer Hersteller mit Ihrer Bang & Olufsen Fernbedienung zu steuern.

STAND

Für den Anschluss eines Motor-Drehfußes oder einer Motor-Wandhalterung Weitere Informationen zur Kalibrierung finden Sie in der Online-Anleitung für den Standfuß oder die Wandhalterung.

AERIAL

Eingangsbuchse für eine Außenantenne/ein Kabelnetz oder ein Analogsignal.

SATELLITE (1–2)

Antenneneingangsbuchse für ein digitales Satellitensignal.

Ihr Receiver verfügt, je nach Modell, über keine, eine oder zwei Satellitenbuchsen.

2 x PCMCIA (CA Module)

Zum Einstecken einer Karte oder eines Moduls für den Zugriff auf verschlüsselte digitale Programme. Wenden Sie sich an Ihren Bang & Olufsen Fachhandelspartner, um weitere Informationen zu den kompatiblen Karten- und Modulkombinationen zu erhalten.

Ethernet-Verbindung

Schließen Sie Ihr TV-Gerät an das Internet an, um Software-Aktualisierungen und PUC-Tabellen (Peripheral Unit Controller) herunterzuladen. Es wird empfohlen, das TV-Gerät so einzustellen, dass Software-Aktualisierungen automatisch durchgeführt werden.

Online-Bedienungsanleitung

Die Online-Anleitung enthält weitere Informationen zu Einrichtung und Anschluss von externen Geräten.

Elektro- und Elektronikschrott (WEEE) – Umweltschutz



Mit diesem Symbol gekennzeichnete elektrische und elektronische Geräte, Bauteile und Batterien dürfen nicht in den normalen Haushaltsmüll gegeben, sondern müssen getrennt eingesammelt und entsorgt werden.

Durch die Entsorgung elektrischer und elektronischer Geräte und Batterien über die in Ihrem Land verfügbaren Sammelsysteme leisten Sie einen Beitrag zum Umwelt- und Gesundheitsschutz sowie zur nachhaltigen und vernünftigen Nutzung natürlicher Ressourcen.

Die Einsammlung von elektrischen/elektronischen Geräten, Abfällen und Batterien verhindert eine Umweltverschmutzung durch gefährliche Substanzen, die in den entsprechenden Produkten und Geräten vorhanden sein können.

Ihr Bang & Olufsen Fachhändler berät Sie bei der sachgerechten Entsorgung in Ihrem Land.

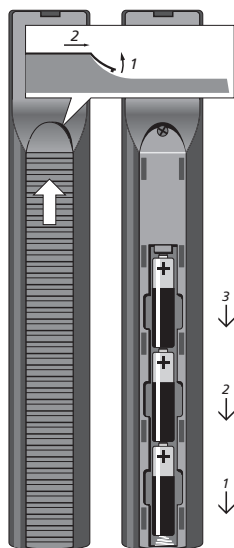

Beo4

Dieses Produkt erfüllt die Vorgaben der weltweit geltenden Umweltgesetze.

CE0889

Hiermit erklärt Bang & Olufsen die Konformität dieses WLAN-fähigen TV-Geräts mit den Vorgaben und Bestimmungen der Richtlinie 1999/5/EG.

Die Konformitätserklärung finden Sie unter www.bang-olufsen.com/guides. Weitere Informationen finden Sie auf www.bang-olufsen.com/guides.

AT, BE, BG, CH, CY, CZ, DE, DK, EE, ES, FI, FR, GB, GR, HU, IE, IS, IT, LI, LT, LU, LV, MT, NL, NO, PL, PT, RO, SE, SI, SK, TR.

Dieses Gerät sollte mit einem Abstand von mind. 20 cm zwischen Ihnen und der Antenne installiert und in Betrieb genommen werden.

This product incorporates copyright protection technology that is protected by U.S. patents and other intellectual property rights. Use of this copyright protection technology must be authorized by Rovi Corporation, and is intended for home and other limited viewing uses only unless otherwise authorized by Rovi Corporation. Reverse engineering or disassembly is prohibited.

HDMI, the HDMI Logo and High-Definition Multimedia Interface are trademarks or registered trademarks of HDMI Licensing LLC.



Manufactured under license from Dolby Laboratories. Dolby and the double-D symbol are trademarks of Dolby Laboratories.



Manufactured under license under U.S. Patent Nos: 5,956,674; 5,974,380; 6,487,535 & other U.S. and worldwide patents issued & pending. DTS, the Symbol, & DTS and the Symbol together are registered trademarks & DTS Digital Surround and the DTS logos are trademarks of DTS, Inc. Product includes software. © DTS, Inc. All Rights Reserved.



35113061401000

