

# BeoLab 6000

Anleitung

BANG & OLUFSEN 



### Säule und Unterteil

Der Unterteil und die Lautsprecher-Säule lassen sich am einfachsten zusammenbauen, wenn die Säule auf einem Tisch liegt.

Zur Vermeidung von Ritzen im Tisch und in der Säule empfehlen wir, daß Sie den Tisch mit der Schaumverpackung abdecken.

Die folgenden, für den Zusammenbau der BeoLab 6000 erforderlichen Teile gehören zum Lieferumfang:

- 1 Inbusschlüssel
- 3 Schrauben (pro Lautsprecher)

Den Unterteil in die zwei Führungszapfen unten an der Lautsprecher-Säule einhängen (seien Sie vorsichtig, daß Sie die Unterteilplatte nicht fallen lassen!).

Die drei Schrauben einstecken und mit dem Inbusschlüssel fest anziehen.

### Unterbringung

BeoLab 6000 nimmt sehr wenig Platz am Fußboden weg und kann praktisch überall aufgestellt werden. Die Boxen lassen sich leicht in die Raumeinrichtung einpassen und können gemäß Ihrer bevorzugten Hörposition aufgestellt werden.

*Vergessen Sie aber bei der Planung der Platzierung nicht, daß alle zu einer Aufstellung gehörenden Lautsprecherboxen ans Netz angeschlossen werden müssen und daß die Boxen dafür konstruiert sind, immer eingeschaltet zu sein!*

*Die BeoLab 6000 darf nur in trockener Umgebung verwendet werden.*

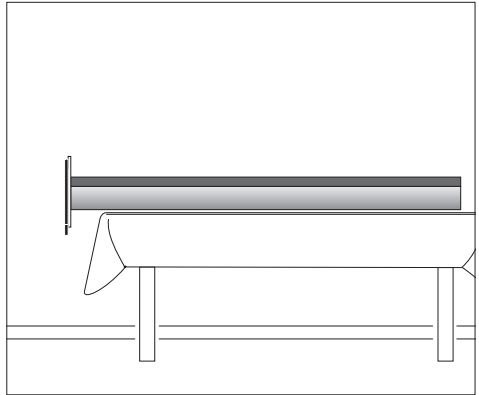

Wenn Sie – oder Ihr Bang & Olufsen Fachhändler – die Lautsprecherboxen zusammengebaut haben, sind diese für Anschluß an Ihr Audio- oder Videosystem sowie ans Netz bereit. Das Buchsenfeld ist unten an der BeoLab 6000 angeordnet.

Die Boxen anhand der Abbildungen auf dieser Seite sowie der an der Bodenplatte aufgedruckten Symbole anschließen.

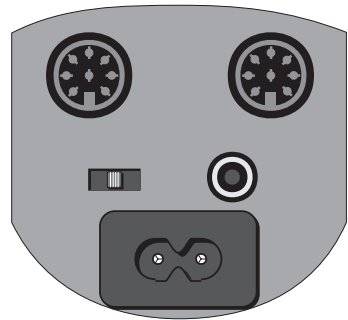

### Anschluß an Bang & Olufsen Produkte

BeoLab 6000 mit dem mitgelieferten 8-poligen Power Link Kabel an den Beomaster/das Beovision anschließen. Das eine Ende des Kabels in die eine Power Link Buchse des Buchsenfeldes an BeoLab 6000 und das andere Kabelende in eine der zwei Power Link Buchsen auf dem Beomaster/Beovision stecken (sehen Sie die Beomaster-/Beovision Aufstellungsanleitung).

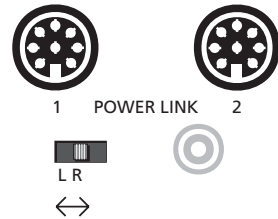

Wenn Sie die Lautsprecherboxen an den Beomaster/das Beovision angeschlossen haben, muß der durch L • R • LINE gekennzeichnete Schalter auf entweder L oder R gestellt werden:

L für die linke Lautsprecherbox

R für die rechte Lautsprecherbox

Wenn Sie vermeiden wollen, Kabel zwischen dem Beomaster/Beovision und den zwei Lautsprecherboxen zu führen, können die Signale mittels einer zweiten Power Link Buchse durchgeschleift werden, wie in der Abbildung gezeigt. Selbstverständlich können Sie auch eine Box an jede der Power Link Buchsen am Beomaster/Beovision anschließen.

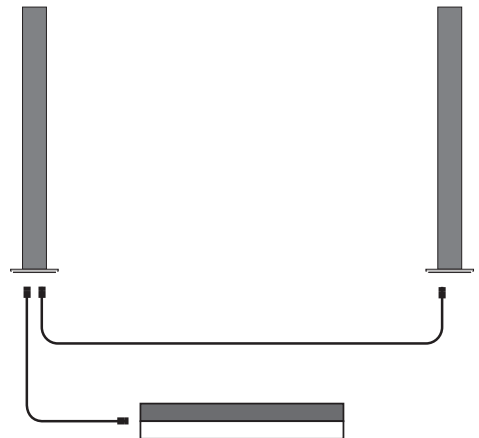

Sie können mehrere BeoLab 6000 Lautsprecherboxen an das System anschließen (bis zu 10 Paare). Hierfür einfach mittels eines Power Link Kabels eine Box mit der nächsten verbinden. Vergessen Sie aber nicht, den L • R • LINE-Schalter in die richtige Position zu stellen (für die linke bzw. rechte Box).

### **Anschluß an andere Marken als Bang & Olufsen**

Zum Anschließen der BeoLab 6000 an ein Produkt von einer anderen Marke als Bang & Olufsen (z.B. mittels eines Kabels, Teil Nr. 6270595) müssen Sie anstatt der Power Link Buchsen die durch LINE gekennzeichnete Phono-Buchse benutzen.

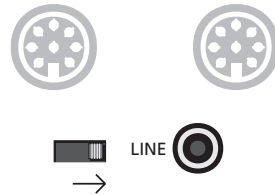

Wenn Sie BeoLab 6000 an ein Produkt von einer anderen Marke als Bang & Olufsen angeschlossen haben, muß der durch L • R • LINE gekennzeichnete Schalter auf LINE gestellt werden, wie gezeigt.

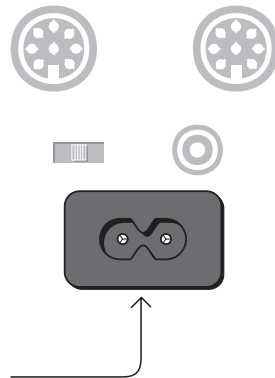

### **Anschluß ans Netz**

BeoLab 6000 mit der mitgelieferten Leitung ans Netz anschließen.

*Die Kabel zu und von BeoLab 6000 in den Kabelführungen unterhalb dem Hinterteil der Lautsprecher-Bodenplatte laufen lassen.*

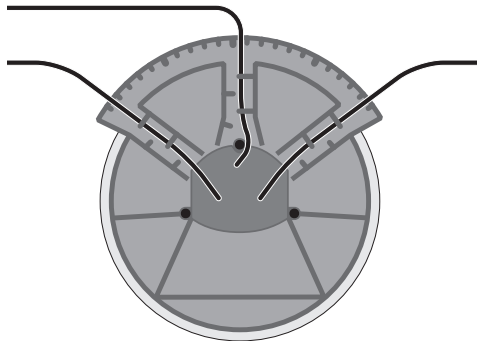

Wenn Sie BeoLab 6000 ans Netz anschließen, leuchtet die winzige Lampe an der Front (hinter dem Bespannstoff) rot auf. Damit wird angezeigt, daß die Box in Standby-Mode ist.

Wenn Sie Ihr Bang & Olufsen Audiosystem (oder Videosystem) einschalten, schalten die BeoLab 6000 Lautsprecherboxen gleichzeitig ein.

Die Standby-Lampe leuchtet jetzt grün, womit angezeigt wird, daß die Lautsprecherbox eingeschaltet ist.

Wenn Sie das System ausschalten oder den Ton stummschalten, leuchtet die Lampe sofort rot auf, womit angezeigt wird, daß die Lautsprecherbox ausgeschaltet ist.

Wenn BeoLab 6000 an ein anderes System als ein Bang & Olufsen System angeschlossen wird – über die Phono Buchsen (LINE) – schalten die Lautsprecherboxen ein, wenn sie ein Signal vom System erhalten. Sie schalten wenige Minuten nach dem Aufhören des Signals aus.

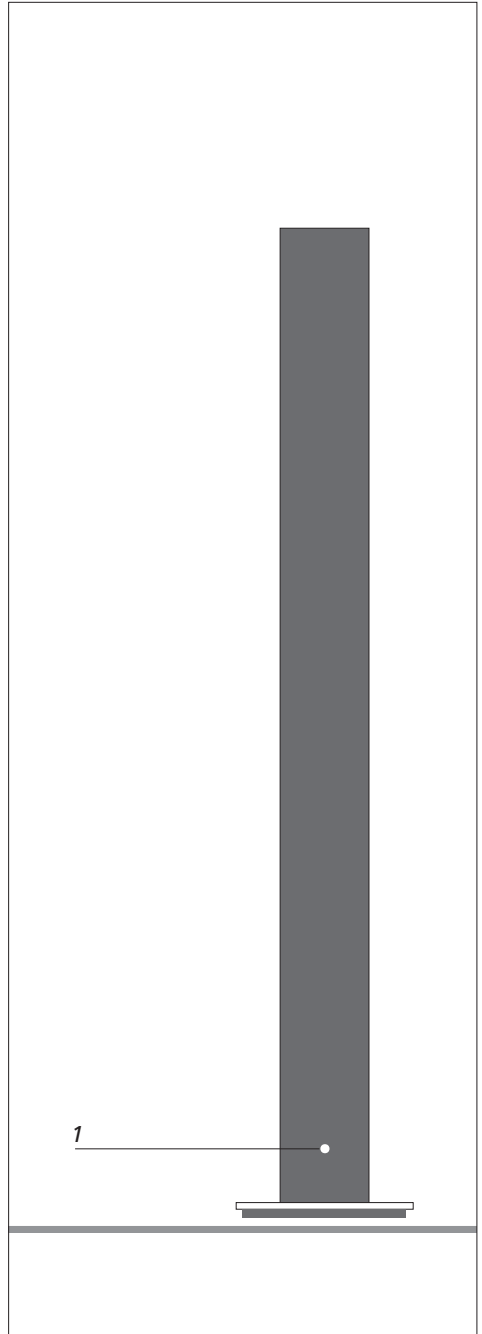

1. Die Standby-Lampe leuchtet grün, wenn die Lautsprecherbox eingeschaltet ist.

Die BeoLab 6000 Lautsprecherboxen mit einem in eine Lösung aus lauwarmem Wasser und einem paar Tropfen milden Reinigungsmittel – z.B. Abwaschmittel – getränkten und gut ausgewrungenen weichen, nicht fuselnden Tuch reinigen.

**BEACHTEN SIE!**

*Verwenden Sie nie Alkohol oder andere Lösungen zum Reinigen der BeoLab 6000 Lautsprecherboxen.*



*Dieses Produkt entspricht den Richtlinien des Rates der Europäischen Gemeinschaft 89/336 EWG und 73/23 EWG.*

